



EEDDE25A

Klimatisierung Technische Daten RXF-F



INHALT

RXF-F

1	Merkmale	4
	RXF-F	4
2	Technische Daten	5
3	Elektrische Daten	9
	Daten Elektrik	9
4	Leistungstabellen	10
	Kühl-/Heizleistungstabellen	10
5	Abmessungszeichnungen	13
6	Masseschwerpunkt	14
	Massenschwerpunkt	14
7	Kältemittelkreislauf	16
	Kältemittelkreisläufe	16
8	Elektroschaltplan	18
	Elektroschaltpläne – Drei Phasen	18
9	Schalldaten	20
	Schalldruckspektren	20
10	Betriebsbereich	23

1 Merkmale

1 - 1 RXF-F

- › Daikin Außengeräte haben ein gefälliges Design und sind robust und können auf dem Dach oder auf der Terrasse oder einfach an eine Wand montiert werden.
- › Daikin-Außengeräte sind mit einem korrosionsschutzbehandelten Wärmetauscher (blaue Lamelle) ausgestattet, der den härtesten Witterungsbedingungen besser widersteht
- › Außengeräte für Split-Anwendung
- › Mit einer Entscheidung für eine Anlage mit R-32 verringern sich die Auswirkungen auf die Umwelt auf 68 % im Vergleich zu Anlagen mit R-410A. Dank der hohen Energieeffizienz sinkt der Energieverbrauch unmittelbar.



INVERTER

Inverter
(25, 35 class)

2 Technische Daten

2 - 1 Technische Daten

Leistung und Leistungsaufnahme			FTXF20F + RXF20F	FTXF25F + RXF25F	FTXF35F + RXF35F	FTXF42F + RXF42F	FTXF50F + RXF50F	
Indoor unit			FTXF20F5V1B	FTXF25F5V1B	FTXF35F5V1B	FTXF42F5V1B	FTXF50F5V1B	
Outdoor unit			RXF20F5V1B	RXF25F5V1B	RXF35F5V1B	RXF42F5V1B	RXF50F5V1B	
Kühlleistung	Min.	kW	1,3			1,4	1,3	
	Min.	Btu/h	4.400			4.800	4.500	
	Min.	kcal/h	1.118			1.204	1.144,4	
	Nom.	kW	2	2,5	3,3	4,2	5	
	Nom.	Btu/h	6.800	8.500	11.300	14.300	17.100	
	Nom.	kcal/h	1.720	2.150	2.838	3.611	4.302,1	
	Max.	kW	2,4	2,8	3,8	4,3	5,3	
	Max.	Btu/h	8.200	9.600	12.800	14.700	18.200	
	Max.	kcal/h	2.064	2.408	3.224	3.697	4.586	
Heizleistung	Min.	kW	1,3			1,4	1,43	
	Min.	Btu/h	4.400			4.800	4.900	
	Min.	kcal/h	1.118			1.204	1.230,4	
	Nom.	kW	2,4	2,8	3,5	4,6	5,4	
	Nom.	Btu/h	8.200	9.600	11.900	15.700	18.400	
	Nom.	kcal/h	2.064	2.408	3.010	3.955	4.646,3	
	Max.	kW	3,3	3,7	4,4	5	6,13	
	Max.	Btu/h	11.300	12.600	15.000	17.100	20.900	
	Max.	kcal/h	2.838	3.181	3.783	4.300	5.274,4	
Leistungsaufnahme	Kühlung	Min.	0,31				0,27	
		Nom.	0,592	0,772	1	1,27	1,52	
		Max.	0,72	1,05	1,4	1,5	1,74	
	Heizen	Min.	0,25				0,26	
		Nom.	0,64	0,75	0,94	1,24	1,46	
		Max.	0,95	1,11	1,5	1,4	1,91	
Nominale Effizienz	EER	3,38		3,24	3,3			
	COP	3,75		3,73	3,71			
	Jährlicher Energieverbrauch	kWh	108	135	188	226	269	
	Richtlinie zur Kühlen						A	
	Energie-Heizenkennzeichnung						A	
Raumkühlen	Energieeffizienzklasse						A++	
	Leistung Pdesign	kW	2	2,5	3,5	4,2	5	
	SEER						6,5	
	Jährlicher Energieverbrauch	kWh/a	108	135	188	226	269	
Raumheizen (Durchschnittliches Klima)	Leistung Pdesign	kW	2,2	2,4	2,6	3,3	3,8	
Raumheizen (Durchschnittliches Klima)	Energieeffizienzklasse						A+	
	SCOP/A	4,2				4,3	4,1	
	SCOPnet/A	4,25				4,36	4,15	
	Heizleistung Pdh bei -10°	kW	1,86	1,97	2,21	2,61	3,24	
	Jährlicher Energieverbrauch	kWh/a	733	801	867	1.075	1.297	
	Erforderliche Reserve-Heizleistung bei Auslegungsbedingungen	kW	0,34	0,43	0,39	0,69	0,56	
	Leistung Pdesign	kW	1,18	1,29	1,4	1,78	2,05	
Raumheizen (Warmes Klima)	Energieeffizienzklasse						A+++	
	SCOP	5,2	5,22	5,26	5,25	5,17		
	SCOPnet	5,5		5,59		5,61	5,47	
	Jährlicher Energieverbrauch	kWh/a	318	346	373	475	555	
	Erforderliche Reserve-Heizleistung bei Auslegungsbedingungen	kW					0	
	Leistung Pdesign	kW	1,18	1,29	1,4	1,78	2,05	
Raumkühlen	Bedingung A (35°C - 27/19)	Pdc	kW	2	2,5	3,5	4,2	5
		EERd	3,38	3,24	3,1	3,3		
		Leistungsaufnahme	kW	0,592	0,772	1,13	1,27	1,52
	Bedingung B (30°C - 27/19)	Pdc	kW	1,47	1,84	2,58	3,09	3,68
		EERd	5,41	4,79	4,64	4,7	5,1	
		Leistungsaufnahme	kW	0,272	0,395	0,556	0,657	0,722
	Bedingung C (25°C - 27/19)	Pdc	kW	1,14	1,18	1,66	1,99	2,37
		EERd	8,52	8,41	8,55	7,91	7,6	
		Leistungsaufnahme	kW	0,134	0,137	0,194	0,242	0,312
	Bedingung D (20°C - 27/19)	Pdc	kW	1,3		1,32	1,35	1,8
		EERd	11,7		11,8		11,9	
		Leistungsaufnahme	kW	0,111	0,112		0,113	0,151

2 Technische Daten

2 - 1 Technische Daten

Technical Specifications				RXF20F	RXF25F	RXF35F	RXF42F	RXF50F	
Abmessungen	Maßeinheit	Höhe	mm			556		610	
		Breite	mm			740		923	
		Tiefe	mm			343		367	
	Versandpaket	Höhe	mm			630		675	
		Breite	mm			790		1.007	
		Tiefe	mm			400		450	
Gewicht	Maßeinheit		kg		24		28	40	
	Versandpaket		kg		26		30	43	
Verpackung			kg		2			3	
Wärmetauscher	Länge		mm		670		647	869	
	Reihen	Anzahl			1		2		
	Lamellenabstand		mm			1,4			
	Stufen	Anzahl			24			26	
	Rohrtyp					ø7 Hi-XD			
	Rohrmaterial					Kupfer			
	Lamelle	Typ				Hydrophile Waffellamellen „Blue Fin“			
Ventilator	Typ				Flügelventilator_				
	Luftstromvolumen	Kühlung	Hoch	m ³ /min	27,6	29	28,5	40,1	
				cfm	975	1.024	1.006	1.416	
		Heizen	Hoch	m ³ /min	27,1	28	27,5	40,1	
			cfm	957	990	971	1.416		
Ventilatormotor	Modell				DFC03Z1VA			DFC05A3VA	
	Isolierstufe				Klasse „E“				
	Abgabe		W			28		50	
	Drehzahl	Kühlung	U/min	rpm	760	820		870	
		Kühlen	U/min	rpm		640		600	
		Heizen	U/min	rpm	790	820		870	
			rpm		550		600		
Verdichter	Modell			1Y078BKAX1P#D		1Y091BKCX1P#G	2Y1478KBX1P#D		
	Ölmenge		cm ³		400	375	650		
	Typ			Vollhermetischer Swing-Verdichter					
	Ausgabe		W		700			1.300	
	Öltyp			FW68DA					
Betriebsbereich	Kühlung	Umgebung	°C TK	°CDB	-10				
Betriebsbereich	Kühlung	Umgebung	°C TK	°CDB	48				
	Heizen	Umgebung	°C Feuchtkugel	°CWB	-15				
			°CWB		18				
Schallleistungspegel	Kühlung	dB(A)	dBA	60		61			
	Heizen	dB(A)	dBA	60		62	61		
Schalldruckpegel	Kühlung	dB(A)	dBA	46		48			
	Heizen	dB(A)	dBA	47		48	49		
Kältemittel	Typ			R-32					
	Füllmenge		kg	0,42	0,50	0,75	0,8		
	Füllmenge		tCO ₂ Eq	0,28	0,34	0,51	0,54		
	GWP			675					
Rohrleitungsanschlüsse	Flüssigkeit	AD	mm	6					
	Gas	AD	mm		9,5	12,7			
	Ableitung	AD	mm		18	16			
	Leitungslänge	Min.	AG – IG	m	2				
		Max.	AG – IG	m		20	30		
	Zusätzliche Kältemittelfüllmenge		kg/m	0,02 (für Rohrleitungslängen über 10 m)					
	Niveaunterschied	IG - AG	Max.	m		12	20		
Wärmeisolierung				Sowohl Flüssigkeits- als auch Gasleitungen Variabel (Inverter)					

Standardzubehör: Installation manual;Anzahl: 1;

Standardzubehör: Refrigerant charge label;Anzahl: 1;

Standardzubehör: Multilingual fluorinated greenhouse gases labels;Anzahl: 1;

Standardzubehör: General safety precautions;Anzahl: 1;

Standardzubehör: Drain plug;Anzahl: 1;

Electrical Specifications				RXF20F	RXF25F	RXF35F	RXF42F	RXF50F
Stromversorgung	Phase			1~				
	Frequenz		Hz	50				
Spannungsversorgung	Spannung		V	220-240				
Verdrahtungsanschlüsse	Für Spannungsversorgung	Anzahl		3				
		Bemerkung		Inklusive Erdungskabel				
	Für Anschluss an Innengerät	Anzahl		4				
		Bemerkung		Inklusive Erdungskabel				
Stromstärke – 60 Hz	Max. Amperezahl für Sicherung (MFA)		A	16				

Enthält fluoridierte Treibhausgase |

Siehe separate Zeichnung für die elektrischen Daten |

2 Technische Daten

2 - 1 Technische Daten

Siehe separate Zeichnung für den Betriebsbereich

3 Elektrische Daten

3 - 1 Daten Elektrik

ARXF-F
RXF-F

Beschränkungen für Gerätekombination		Stromversorgung					COMP		OFM		IFM	
Innengerät	Außengerät	Hz	Spannung	Spannungsbereich	MCA	MFA	RHz	RLA	kW	FLA	kW	FLA
FTXF20F5V1B	RXF20F5V1B	50	220	Maximal 50Hz 264V	8,06	16	39,0	2,7	0,024	0,17	0,029	0,41
		50	230					2,6				
		50	240	Minimal 50Hz 198V				2,5				
FTXF25F5V1B	RXF25F5V1B	50	220	Maximal 50Hz 264V	8,14	16	54,0	3,0	0,033	0,24	0,029	0,41
		50	230					2,8				
		50	240	Minimal 50Hz 198V				2,7				
FTXF35F5V1B	RXF35F5V1B	50	220	Maximal 50Hz 264V	9,36	16	68,0	4,4	0,033	0,24	0,037	0,52
		50	230					4,2				
		50	240	Minimal 50Hz 198V				4,0				
FTXF42F5V1B	RXF42F5V1B	50	220	Maximal 50Hz 264V	9,44	16	78,0	5,7	0,030	0,23	0,050	0,60
		50	230					5,4				
		50	240	Minimal 50Hz 198V				5,2				
FTXF50F5V1B	RXF50F5V1B	50	220	Maximal 50Hz 264V	10,43	16	64,0	5,7	0,052	0,63	0,050	0,60
		50	230					5,5				
		50	240	Minimal 50Hz 198V				5,3				
ATXF20F5V1B	ARXF20F5V1B	50	220	Maximal 50Hz 264V	8,06	16	39,0	2,7	0,024	0,17	0,029	0,41
		50	230					2,6				
		50	240	Minimal 50Hz 198V				2,5				
ATXF25F5V1B	ARXF25F5V1B	50	220	Maximal 50Hz 264V	8,14	16	54,0	3,0	0,033	0,24	0,029	0,41
		50	230					2,8				
		50	240	Minimal 50Hz 198V				2,7				
ATXF35F5V1B	ATXF35F5V1B	50	220	Maximal 50Hz 264V	9,36	16	68,0	4,4	0,033	0,24	0,037	0,52
		50	230					4,2				
		50	240	Minimal 50Hz 198V				4,0				
ATXF42F5V1B	ATXF42F5V1B	50	220	Maximal 50Hz 264V	9,44	16	78,0	5,7	0,030	0,23	0,050	0,60
		50	230					5,4				
		50	240	Minimal 50Hz 198V				5,2				
ATXF50F5V1B	RXF50F5V1B	50	220	Maximal 50Hz 264V	10,43	16	64,0	5,7	0,052	0,63	0,050	0,60
		50	230					5,5				
		50	240	Minimal 50Hz 198V				5,3				

4D153055

4 Leistungstabellen

4 - 1 Kühl-/Heizleistungstabellen

FTXF20F / RXF20F

Kühlen 50Hz 220-240V

AFR	9,8
BF	0,22

Innentemperatur		Außentemperatur [°C DB]																	
EWB	EDB	20			25			30			32			35			40		
		TC	SHC	PI	TC	SHC	PI	TC	SHC	PI	TC	SHC	PI	TC	SHC	PI	TC	SHC	PI
14	20	2,05	1,80	0,48	1,96	1,76	0,52	1,86	1,72	0,56	1,83	1,70	0,57	1,77	1,67	0,59	1,68	1,63	0,63
16	22	2,14	1,77	0,48	2,05	1,73	0,52	1,95	1,69	0,55	1,92	1,68	0,57	1,86	1,65	0,59	1,77	1,61	0,63
18	25	2,23	1,89	0,48	2,14	1,86	0,52	2,05	1,82	0,56	2,01	1,81	0,57	1,95	1,78	0,59	1,86	1,75	0,63
19	27	2,28	2,03	0,48	2,19	2,00	0,52	2,09	1,96	0,56	2,06	1,95	0,57	2,00	1,93	0,59	1,91	1,89	0,63
22	30	2,42	1,97	0,49	2,32	1,94	0,53	2,23	1,91	0,57	2,19	1,90	0,58	2,14	1,88	0,60	2,05	1,85	0,64
24	32	2,51	1,93	0,49	2,42	1,91	0,53	2,32	1,88	0,57	2,29	1,87	0,58	2,23	1,85	0,60	2,14	1,82	0,64

Heizen 50Hz 220-240V

AFR	10,4
-----	------

Innentemperatur		Außentemperatur [°C WB]											
EDB	TC	-15		-10		-5		0		6		10	
		PI	TC	PI	TC	PI	TC	PI	TC	PI	TC	PI	
15	1,09	0,41	1,33	0,42	1,57	0,44	1,82	0,60	2,46	0,63	2,71	0,65	
20	1,02	0,42	1,26	0,43	1,50	0,47	1,74	0,61	2,40	0,64	2,63	0,66	
22	0,99	0,42	1,23	0,44	1,47	0,47	1,71	0,61	2,37	0,65	2,59	0,67	
24	0,96	0,42	1,20	0,44	1,44	0,48	1,68	0,63	2,33	0,65	2,56	0,67	
25	0,94	0,43	1,19	0,44	1,42	0,48	1,66	0,63	2,31	0,66	2,54	0,67	
27	0,91	0,43	1,15	0,47	1,39	0,48	1,64	0,63	2,28	0,66	2,51	0,68	

Heizleistung bei Nenn-Betriebsfrequenz, gemessen gemäß EN 14511.

Innentemperatur		Außentemperatur [°C WB]													
EDB	TC	-15		-10		-5		0		6		10		20	
		PI	TC	PI	TC	PI	TC	PI	TC	PI	TC	PI	TC	PI	
20	1,48	0,87	1,98	0,89	2,01	0,91	2,46	0,93	3,30	0,95	3,59	0,96	4,31	1,00	

Heizleistung bei maximaler Betriebsfrequenz, gemessen gemäß Standard EN 14511

Hinweise

- Die Zellen in Fettdruck geben die Standardbedingungen an.
- Die oben aufgeführten Leistungen gelten für folgende Bedingungen:
Entsprechende Kältemittelrohrlänge: 5 m
Höhendifferenz: 0 m
- Luftdurchsatz und Bypassfaktor sind in der Tabelle angegeben.
- Die angegebenen Bemessungswerte sind Netto-Kapazitäten, die einen Abzug für die Wärme des Motors des Innenventilators enthalten.
- Gesamtkapazität, Eingangsleistung und sensible Wärmekapazität müssen mithilfe von Interpolation und der Zahlen in der Tabelle berechnet werden (Zahlen außerhalb des Tabellenbereichs dürfen nicht für die Berechnung verwendet werden).

Symbole

- AFR: Luftdurchsatz [m³/min]
- BF: Bypassfaktor
- EWB: Eingangs-Feuchttemperatur [°C TK]
- EDB: Eingangs-Trockentemperatur [°C FK]
- TC: Gesamtleistung [kW]
- SHC: Sensible Wärmeleistung [kW]
- PI: Leistungsaufnahme [kW]

4D153056

FTXF25F / RXF25F

Kühlen 50Hz 220-240V

AFR	10,0
BF	0,22

Innentemperatur		Außentemperatur [°C DB]																	
EWB	EDB	20			25			30			32			35			40		
		TC	SHC	PI	TC	SHC	PI	TC	SHC	PI	TC	SHC	PI	TC	SHC	PI	TC	SHC	PI
14	20	2,56	2,08	0,61	2,44	2,03	0,66	2,33	1,97	0,72	2,28	1,95	0,74	2,21	1,92	0,77	2,10	1,86	0,82
16	22	2,68	2,05	0,60	2,56	1,99	0,66	2,44	1,94	0,71	2,40	1,92	0,74	2,33	1,89	0,77	2,21	1,84	0,83
18	25	2,79	2,17	0,60	2,68	2,12	0,66	2,56	2,07	0,71	2,51	2,06	0,74	2,44	2,03	0,77	2,33	1,98	0,83
19	27	2,85	2,31	0,60	2,73	2,27	0,66	2,62	2,22	0,71	2,57	2,20	0,74	2,50	2,18	0,77	2,38	2,13	0,83
22	30	3,02	2,24	0,62	2,91	2,20	0,67	2,79	2,16	0,73	2,74	2,14	0,75	2,67	2,12	0,78	2,56	2,08	0,83
24	32	3,14	2,19	0,61	3,02	2,15	0,66	2,90	2,12	0,72	2,86	2,10	0,75	2,79	2,08	0,78	2,67	2,04	0,84

Heizen 50Hz 220-240V

AFR	10,4
-----	------

Innentemperatur		Außentemperatur [°C WB]											
EDB	TC	-15		-10		-5		0		6		10	
		PI	TC	PI	TC	PI	TC	PI	TC	PI	TC	PI	
15	1,33	0,48	1,61	0,51	1,87	0,53	2,15	0,70	2,89	0,73	3,15	0,76	
20	1,25	0,50	1,52	0,52	1,79	0,54	2,06	0,71	2,80	0,75	3,05	0,77	
22	1,22	0,50	1,48	0,52	1,75	0,55	2,03	0,72	2,76	0,75	3,01	0,78	
24	1,19	0,51	1,46	0,53	1,73	0,55	2,00	0,73	2,73	0,76	2,98	0,78	
25	1,17	0,51	1,44	0,53	1,71	0,55	1,98	0,73	2,71	0,76	2,96	0,79	
27	1,14	0,51	1,41	0,54	1,67	0,57	1,95	0,74	2,67	0,77	2,92	0,79	

Heizleistung bei Nenn-Betriebsfrequenz, gemessen gemäß EN 14511.

Innentemperatur		Außentemperatur [°C WB]													
EDB	TC	-15		-10		-5		0		6		10		20	
		PI	TC	PI	TC	PI	TC	PI	TC	PI	TC	PI	TC	PI	
20	2,04	1,13	2,44	1,16	2,44	1,19	2,77	1,22	3,70	1,26	4,02	1,28	4,58	1,24	

Heizleistung bei maximaler Betriebsfrequenz, gemessen gemäß Standard EN 14511

Hinweise

- Die Zellen in Fettdruck geben die Standardbedingungen an.
- Die oben aufgeführten Leistungen gelten für folgende Bedingungen:
Entsprechende Kältemittelrohrlänge: 5 m
Höhendifferenz: 0 m
- Luftdurchsatz und Bypassfaktor sind in der Tabelle angegeben.
- Die angegebenen Bemessungswerte sind Netto-Kapazitäten, die einen Abzug für die Wärme des Motors des Innenventilators enthalten.
- Gesamtkapazität, Eingangsleistung und sensible Wärmekapazität müssen mithilfe von Interpolation und der Zahlen in der Tabelle berechnet werden (Zahlen außerhalb des Tabellenbereichs dürfen nicht für die Berechnung verwendet werden).

Symbole

- AFR: Luftdurchsatz [m³/min]
- BF: Bypassfaktor
- EWB: Eingangs-Feuchttemperatur [°C TK]
- EDB: Eingangs-Trockentemperatur [°C FK]
- TC: Gesamtleistung [kW]
- SHC: Sensible Wärmeleistung [kW]
- PI: Leistungsaufnahme [kW]

4D153057

4 Leistungstabellen

4 - 1 Kühl-/Heizleistungstabellen

FTXF35F / RXF35F

Kühlen 50Hz 220-240V

AFR	11,5
BF	0,23

Innentemperatur		Außentemperatur [°C DB]																	
EWB	EDB	20			25			30			32			35			40		
		TC	SHC	PI	TC	SHC	PI	TC	SHC	PI	TC	SHC	PI	TC	SHC	PI	TC	SHC	PI
14	20	3,38	2,54	0,76	3,22	2,46	0,84	3,07	2,39	0,91	3,01	2,36	0,94	2,92	2,31	0,99	2,76	2,23	1,06
16	22	3,54	2,50	0,77	3,38	2,42	0,84	3,22	2,35	0,92	3,17	2,33	0,95	3,07	2,28	0,99	2,82	2,22	1,07
18	25	3,69	2,62	0,77	3,54	2,56	0,85	3,38	2,49	0,92	3,32	2,46	0,95	3,22	2,42	1,00	3,07	2,36	1,07
19	27	3,76	2,76	0,77	3,61	2,70	0,85	3,45	2,64	0,92	3,39	2,61	0,95	3,30	2,57	1,00	3,15	2,52	1,08
22	30	3,99	2,67	0,78	3,84	2,61	0,86	3,68	2,56	0,93	3,62	2,54	0,96	3,53	2,50	1,01	3,38	2,44	1,08
24	32	4,14	2,60	0,79	3,99	2,55	0,86	3,84	2,50	0,94	3,77	2,48	0,97	3,68	2,44	1,01	3,53	2,39	1,09

Heizen 50Hz 220-240V

AFR	11,9
-----	------

Innentemperatur		Außentemperatur [°C WB]											
EDB	°C	-15		-10		-5		0		6		10	
		TC	PI	TC	PI	TC	PI	TC	PI	TC	PI	TC	PI
15	1,66	0,60	2,00	0,63	2,34	0,67	2,69	0,67	3,62	0,92	3,94	0,95	
20	1,57	0,62	1,90	0,65	2,24	0,68	2,58	0,68	3,50	0,94	3,82	0,97	
22	1,52	0,63	1,86	0,66	2,20	0,69	2,54	0,90	3,45	0,94	3,77	0,98	
24	1,48	0,63	1,82	0,67	2,15	0,70	2,49	0,91	3,40	0,95	3,72	0,99	
25	1,46	0,64	1,79	0,67	2,14	0,70	2,48	0,92	3,38	0,96	3,69	0,99	
27	1,42	0,64	1,76	0,68	2,09	0,71	2,43	0,92	3,33	0,97	3,65	1,00	

Heizleistung bei Nenn-Betriebsfrequenz, gemessen gemäß EN 14511.

Innentemperatur		Außentemperatur [°C WB]												
EDB	°C	-15		-10		-5		0		6		10		
		TC	PI	TC	PI	TC	PI	TC	PI	TC	PI	TC	PI	
20	2,43	1,35	2,66	1,39	2,90	1,42	3,20	1,46	4,40	1,50	4,78	1,53	5,44	1,48

Heizleistung bei maximaler Betriebsfrequenz, gemessen gemäß Standard EN 14511

Hinweise

- Die Zellen in Fettdruck geben die Standardbedingungen an.
- Die oben aufgeführten Leistungen gelten für folgende Bedingungen:
Entsprechende Kältemittelrohrlänge: 5 m
Höhenunterschied: 0m
- Luftdurchsatz und Bypassfaktor sind in der Tabelle angegeben.
- Die angegebenen Bemessungswerte sind Netto-Kapazitäten, die einen Abzug für die Wärme des Motors des Innenventilators enthalten.
- Gesamtkapazität, Eingangsleistung und sensible Wärmekapazität müssen mithilfe von Interpolation und der Zahlen in der Tabelle berechnet werden (Zahlen außerhalb des Tabellenbereichs dürfen nicht für die Berechnung verwendet werden).

Symbole

- AFR: Luftdurchsatz [m³/min]
- BF: Bypassfaktor
- EWB: Eingangs-Feuchtttemperatur [°C TK]
- EDB: Eingangs-Trockentemperatur [°C FK]
- TC: Gesamtleistung [kW]
- SHC: Sensible Wärmeleistung [kW]
- PI: Leistungsaufnahme [kW]

4D153058

FTXF42F / RXF42F

Kühlen 50Hz 220-240V

AFR	12,6
BF	0,23

Innentemperatur		Außentemperatur [°C DB]																	
EWB	EDB	20			25			30			32			35			40		
		TC	SHC	PI	TC	SHC	PI	TC	SHC	PI	TC	SHC	PI	TC	SHC	PI	TC	SHC	PI
14	20	4,17	3,14	1,04	4,02	3,07	1,11	3,86	3,01	1,19	3,80	2,98	1,22	3,71	2,93	1,26	3,56	2,87	1,34
16	22	4,38	3,09	1,04	4,22	3,02	1,11	4,07	2,97	1,19	4,00	2,94	1,22	3,91	2,90	1,26	3,76	2,85	1,34
18	25	4,57	3,24	1,05	4,41	3,19	1,12	4,26	3,14	1,20	4,19	3,11	1,23	4,10	3,08	1,27	3,94	3,03	1,35
19	27	4,66	3,42	1,05	4,51	3,37	1,12	4,35	3,33	1,20	4,29	3,30	1,23	4,20	3,27	1,27	4,05	3,24	1,35
22	30	4,95	3,31	1,06	4,80	3,26	1,13	4,64	3,23	1,21	4,58	3,21	1,24	4,49	3,18	1,28	4,34	3,13	1,36
24	32	5,14	3,23	1,06	4,99	3,19	1,13	4,83	3,15	1,21	4,77	3,14	1,24	4,68	3,10	1,28	4,53	3,07	1,36

Heizen 50Hz 220-240V

AFR	12,8
-----	------

Innentemperatur		Außentemperatur [°C WB]											
EDB	°C	-15		-10		-5		0		6		10	
		TC	PI	TC	PI	TC	PI	TC	PI	TC	PI	TC	PI
15	2,18	0,79	2,63	0,83	3,08	0,88	3,54	1,15	4,76	1,21	5,18	1,25	
20	2,06	0,82	2,50	0,86	2,94	0,90	3,39	1,19	4,60	1,24	5,02	1,28	
22	2,00	0,83	2,44	0,87	2,89	0,91	3,34	1,19	4,53	1,24	4,95	1,29	
24	1,95	0,83	2,39	0,88	2,83	0,92	3,27	1,20	4,47	1,25	4,89	1,31	
25	1,92	0,84	2,35	0,88	2,81	0,92	3,26	1,21	4,44	1,27	4,85	1,31	
27	1,87	0,84	2,31	0,90	2,75	0,94	3,19	1,21	4,38	1,28	4,80	1,32	

Heizleistung bei Nenn-Betriebsfrequenz, gemessen gemäß EN 14511.

Innentemperatur		Außentemperatur [°C WB]												
EDB	°C	-15		-10		-5		0		6		10		
		TC	PI	TC	PI	TC	PI	TC	PI	TC	PI	TC	PI	
20	2,60	1,07	2,92	1,18	3,12	1,25	3,52	1,32	5,00	1,40	5,26	1,47	5,26	1,41

Heizleistung bei maximaler Betriebsfrequenz, gemessen gemäß Standard EN 14511

Hinweise

- Die Zellen in Fettdruck geben die Standardbedingungen an.
- Die oben aufgeführten Leistungen gelten für folgende Bedingungen:
Entsprechende Kältemittelrohrlänge: 5 m
Höhenunterschied: 0m
- Luftdurchsatz und Bypassfaktor sind in der Tabelle angegeben.
- Die angegebenen Bemessungswerte sind Netto-Kapazitäten, die einen Abzug für die Wärme des Motors des Innenventilators enthalten.
- Gesamtkapazität, Eingangsleistung und sensible Wärmekapazität müssen mithilfe von Interpolation und der Zahlen in der Tabelle berechnet werden (Zahlen außerhalb des Tabellenbereichs dürfen nicht für die Berechnung verwendet werden).

Symbole

- AFR: Luftdurchsatz [m³/min]
- BF: Bypassfaktor
- EWB: Eingangs-Feuchtttemperatur [°C TK]
- EDB: Eingangs-Trockentemperatur [°C FK]
- TC: Gesamtleistung [kW]
- SHC: Sensible Wärmeleistung [kW]
- PI: Leistungsaufnahme [kW]

4D153059

4 Leistungstabellen

4 - 1 Kühl-/Heizleistungstabellen

FTXF50F / RXF50F

Kühlen 50Hz 220-240V

AFR	12,6
BF	0,23

Innentemperatur		Außentemperatur [°C DB]																	
EWB	EDB	20			25			30			32			35			40		
°C	°C	TC	SHC	PI	TC	SHC	PI	TC	SHC	PI	TC	SHC	PI	TC	SHC	PI	TC	SHC	PI
14	20	4,97	3,53	1,29	4,82	3,47	1,37	4,66	3,40	1,44	4,60	3,38	1,47	4,51	3,33	1,52	4,36	3,27	1,59
16	22	5,18	3,49	1,29	5,02	3,42	1,37	4,87	3,36	1,44	4,80	3,34	1,47	4,71	3,30	1,52	4,56	3,25	1,59
18	25	5,37	3,64	1,30	5,21	3,59	1,39	5,06	3,53	1,45	4,99	3,50	1,48	4,90	3,48	1,53	4,74	3,43	1,60
19	27	5,46	3,82	1,30	5,31	3,77	1,39	5,15	3,73	1,45	5,09	3,70	1,48	5,00	3,67	1,53	4,85	3,63	1,60
22	30	5,75	3,71	1,31	5,60	3,66	1,39	5,44	3,63	1,46	5,38	3,61	1,49	5,29	3,58	1,54	5,14	3,53	1,61
24	32	5,94	3,62	1,31	5,79	3,58	1,39	5,63	3,54	1,46	5,57	3,53	1,49	5,48	3,50	1,54	5,33	3,46	1,61

Heizen 50Hz 220-240V

AFR	12,8
-----	------

Innentemperatur		Außentemperatur [°C WB]											
EDB		-15		-10		-5		0		6		10	
°C		TC	PI	TC	PI	TC	PI	TC	PI	TC	PI	TC	PI
15		2,77	1,05	3,43	1,13	3,69	1,21	4,10	1,29	5,56	1,38	6,09	1,45
20		2,61	1,12	3,27	1,20	3,55	1,28	3,96	1,36	5,40	1,46	5,93	1,52
22		2,55	1,15	3,21	1,23	3,49	1,31	3,90	1,39	5,34	1,49	5,87	1,55
24		2,48	1,18	3,15	1,26	3,43	1,34	3,85	1,42	5,27	1,52	5,80	1,58
25		2,45	1,20	3,11	1,28	3,40	1,36	3,82	1,44	5,24	1,53	5,77	1,60
27		2,39	1,23	3,05	1,31	3,34	1,39	3,77	1,47	5,18	1,56	5,71	1,63

Heizleistung bei Nenn-Betriebsfrequenz, gemessen gemäß EN 14511.

Innentemperatur		Außentemperatur [°C WB]													
EDB		-15		-10		-5		0		6		10		20	
°C		TC	PI	TC	PI	TC	PI	TC	PI	TC	PI	TC	PI	TC	PI
20		3,15	1,36	3,53	1,50	3,78	1,59	4,26	1,67	6,05	1,78	6,37	1,86	6,37	1,79

Heizleistung bei maximaler Betriebsfrequenz, gemessen gemäß Standard EN 14511

Hinweise

- Die Zellen in Fettdruck geben die Standardbedingungen an.
- Die oben aufgeführten Leistungen gelten für folgende Bedingungen:
Entsprechende Kältemittelrohrlänge: 5 m
Höhenunterschied: 0m
- Luftdurchsatz und Bypassfaktor sind in der Tabelle angegeben.
- Die angegebenen Bemessungswerte sind Netto-Kapazitäten, die einen Abzug für die Wärme des Motors des Innenventilators enthalten.
- Gesamtkapazität, Eingangsleistung und sensible Wärmekapazität müssen mithilfe von Interpolation und der Zahlen in der Tabelle berechnet werden (Zahlen außerhalb des Tabellenbereichs dürfen nicht für die Berechnung verwendet werden).

Symbole

- AFR: Luftdurchsatz [m³/min]
- BF: Bypassfaktor
- EWB: Eingangs-Feuchttemperatur [°C TK]
- EDB: Eingangs-Trockentemperatur [°C FK]
- TC: Gesamtleistung [kW]
- SHC: Sensible Wärmeleistung [kW]
- PI: Leistungsaufnahme [kW]

4D153060

5 Abmessungszeichnungen

5 - 1 Abmessungszeichnungen

RXF20-42F
ARXF20-42F

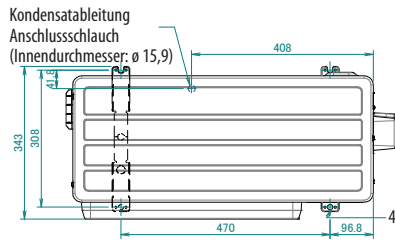

LEGENDE

- 1- Einzelheiten zum Aufkleber mit Markennamen siehe unten.
- Aufkleber mit Daikin Markennamen 3P698070-1
- Aufkleber mit Siesta Markennamen: 3P698070-3



4 Bohrungen für Ankerschrauben (M8 oder M10)

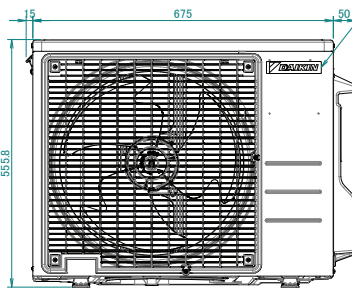
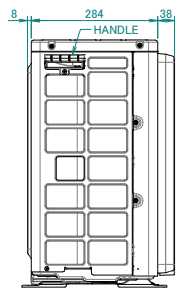

Aufkleber mit Markennamen (siehe Hinweis 1)

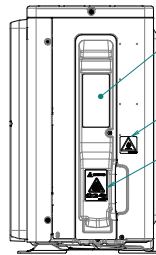

Thermistor Außenlufttemperatur

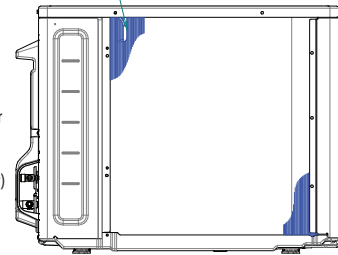

Mindestfreiraum für Luftdurchgang
Wandhöhe auf Luftauslassseite < 1.200 mm

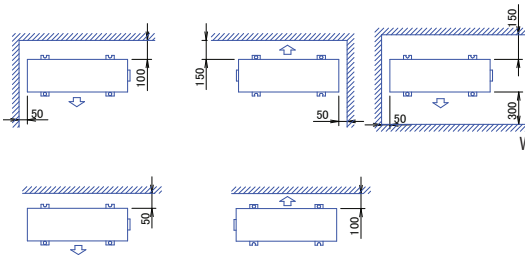

Mit abgenommener Absperrventilabdeckung

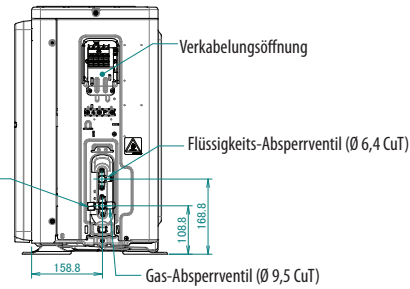

2D143507

RXF50F
ARXF50F

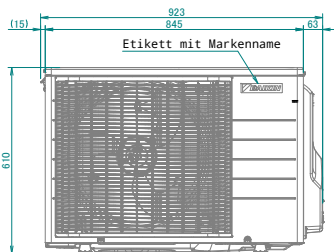
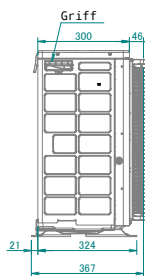
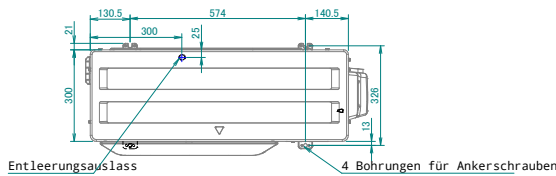

Aufkleber des Herstellers

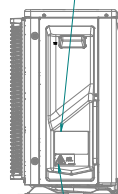

Temperaturfühler für Außenluft

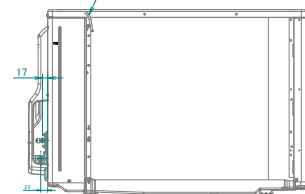

Produkthaftungsschild

Mindestabstand für Luftdurchgang
Wandhöhe an Luftauslassseite < 1200 mm

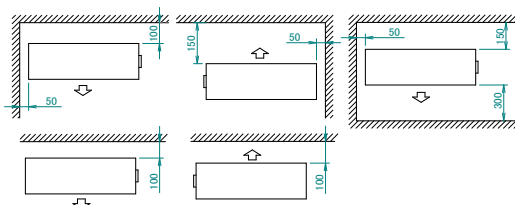

Beim Entfernen der Abdeckung des Absperrventils.

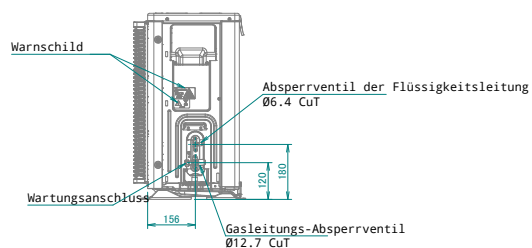

3D153218

6 Masseschwerpunkt

6 - 1 Massenschwerpunkt

6

RXF20-35F
ARXF20-35F

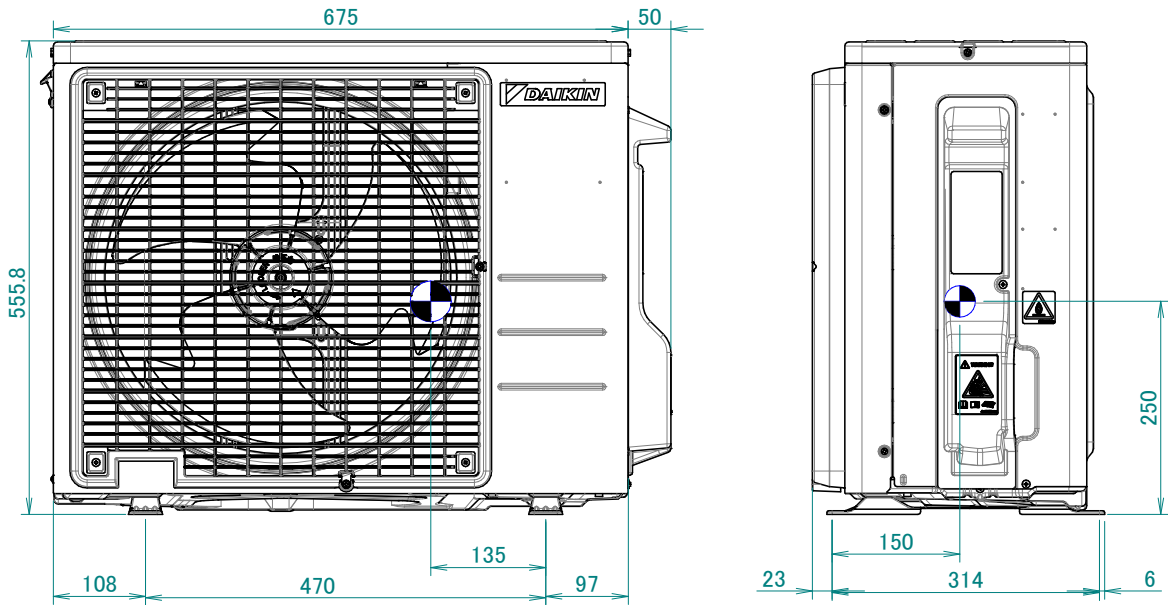

4D144283

RXF42F
ARXF42F

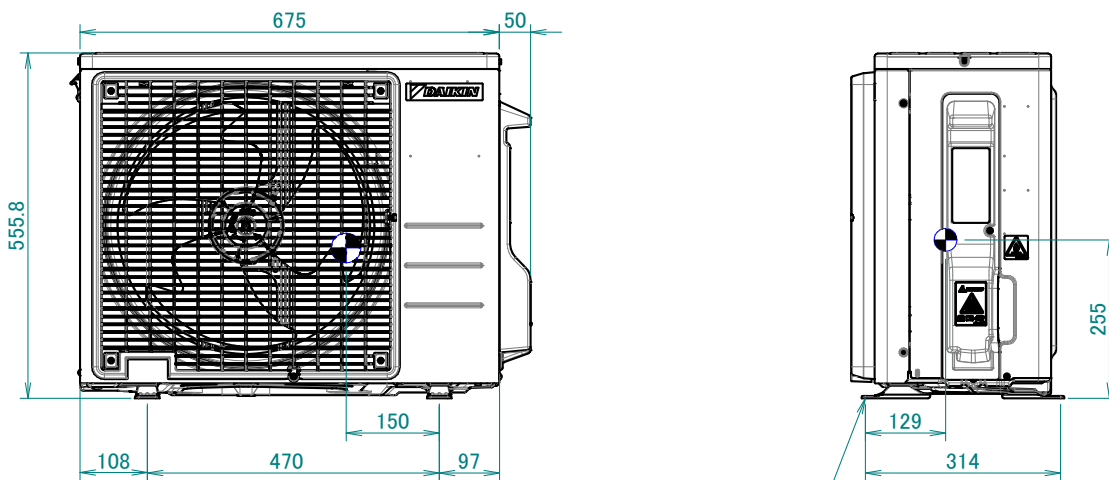

Bohrung für Fundamentschraube

4D144285

6 Masseschwerpunkt

6 - 1 Massenschwerpunkt

RXF50F
ARXF50F

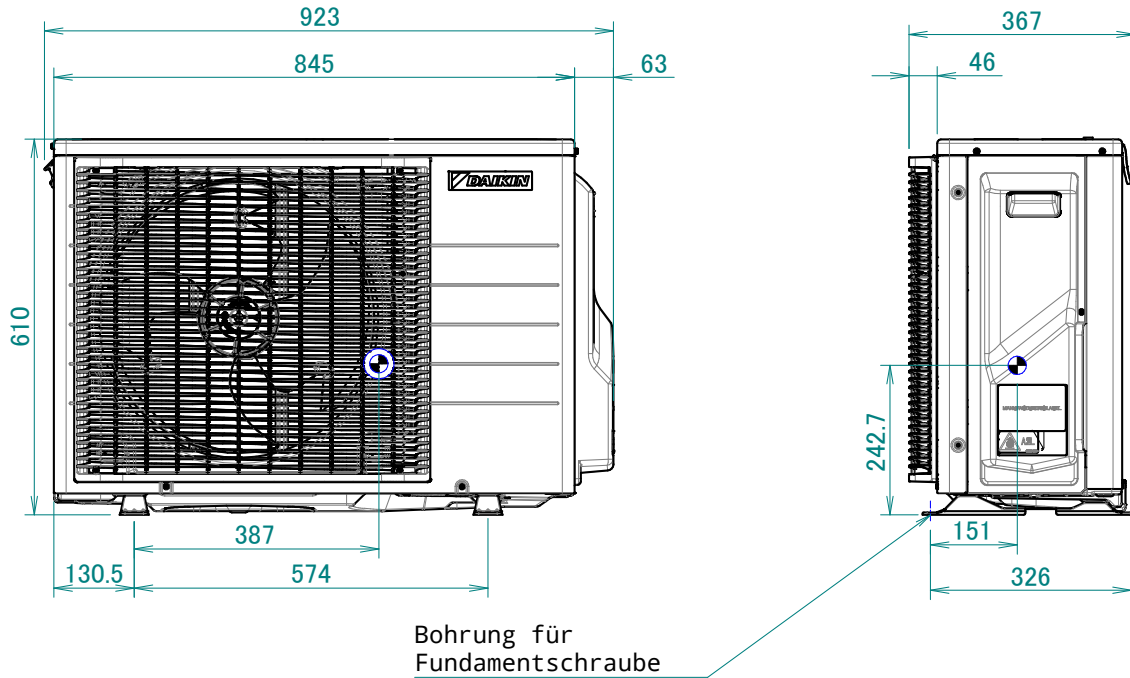

4D148193

7 Kältemittelkreislauf

7-1 Kältemittelkreisläufe

7

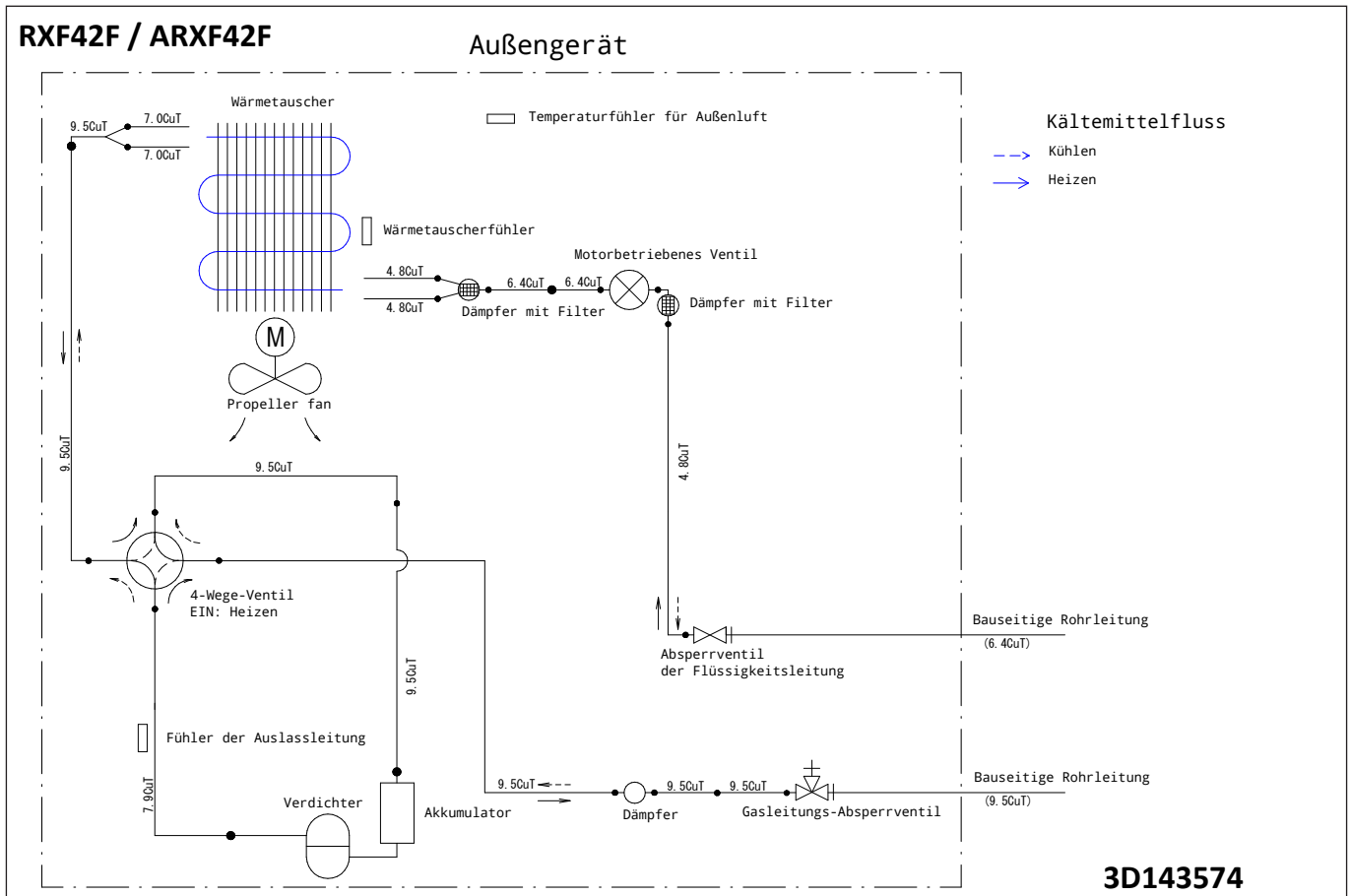
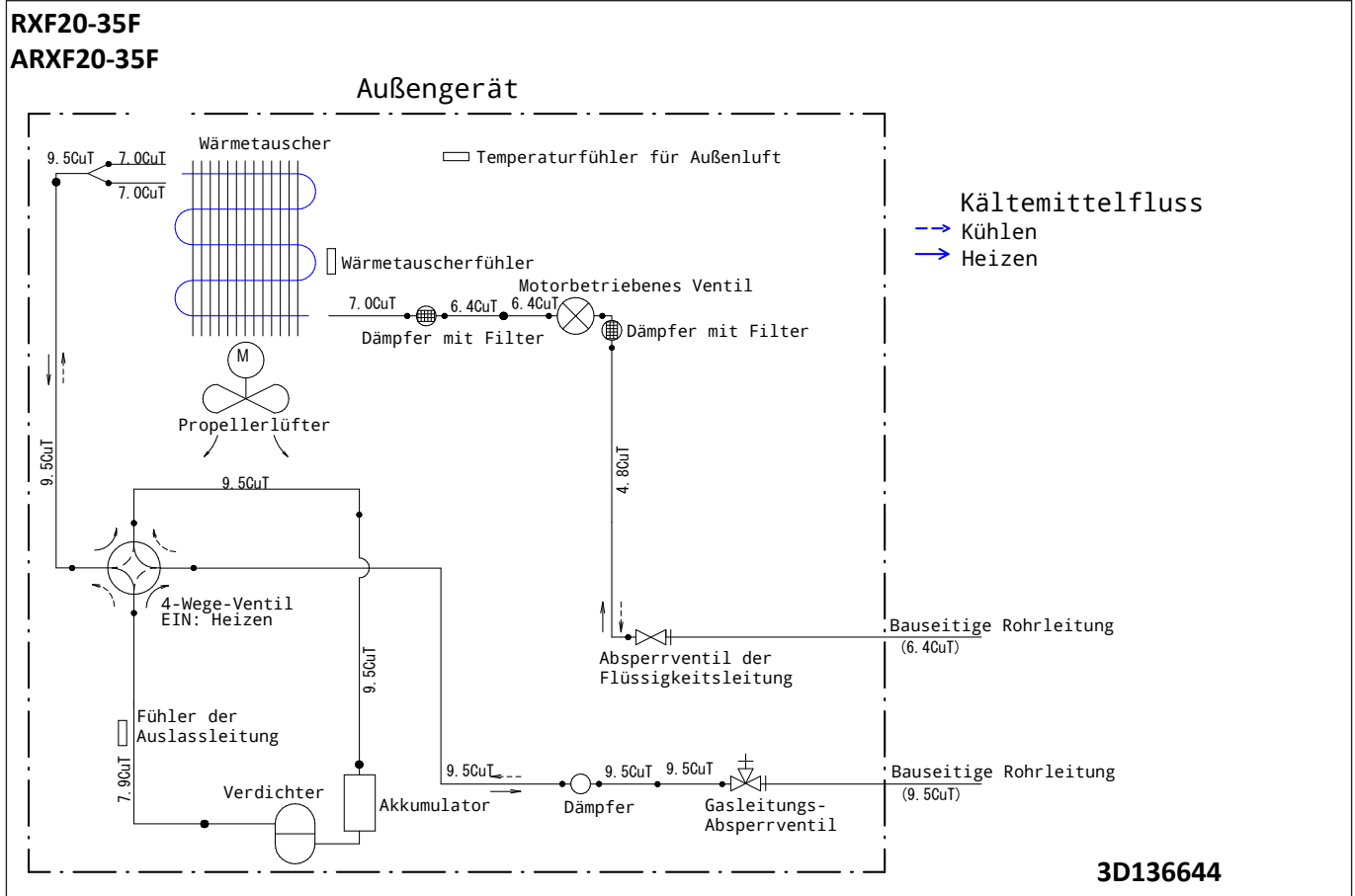

7 Kältemittelkreislauf

7 - 1 Kältemittelkreisläufe

RXF50F
ARXF50F

Außengerät

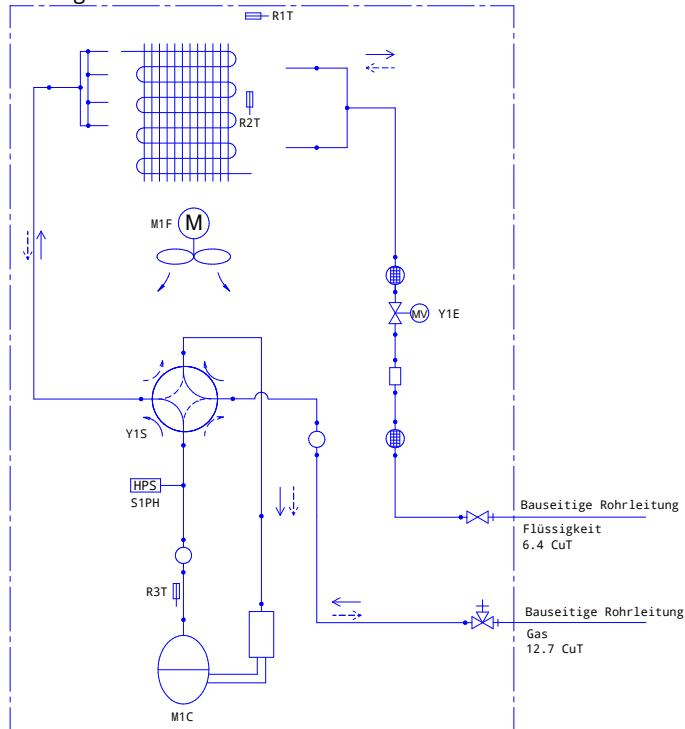

Beschriftung

- Hochdruckschalter
- Absperrventil der Flüssigkeitsleitung
- Gasleitungs-Absperrventil
- Dämpfer
- Dämpfer mit Filter
- Elektronisches Expansionsventil
- Propellerlüfter
- Fühler
- 4-Wege-Ventil
- Akkumulator
- Verdichter
- Wärmetauscher
- Verdichter

Kältemittelfluss

- Kühlen
- Heizen

3D153079A

8 Elektroschaltplan

8 - 1 Elektroschaltpläne – Drei Phasen

8

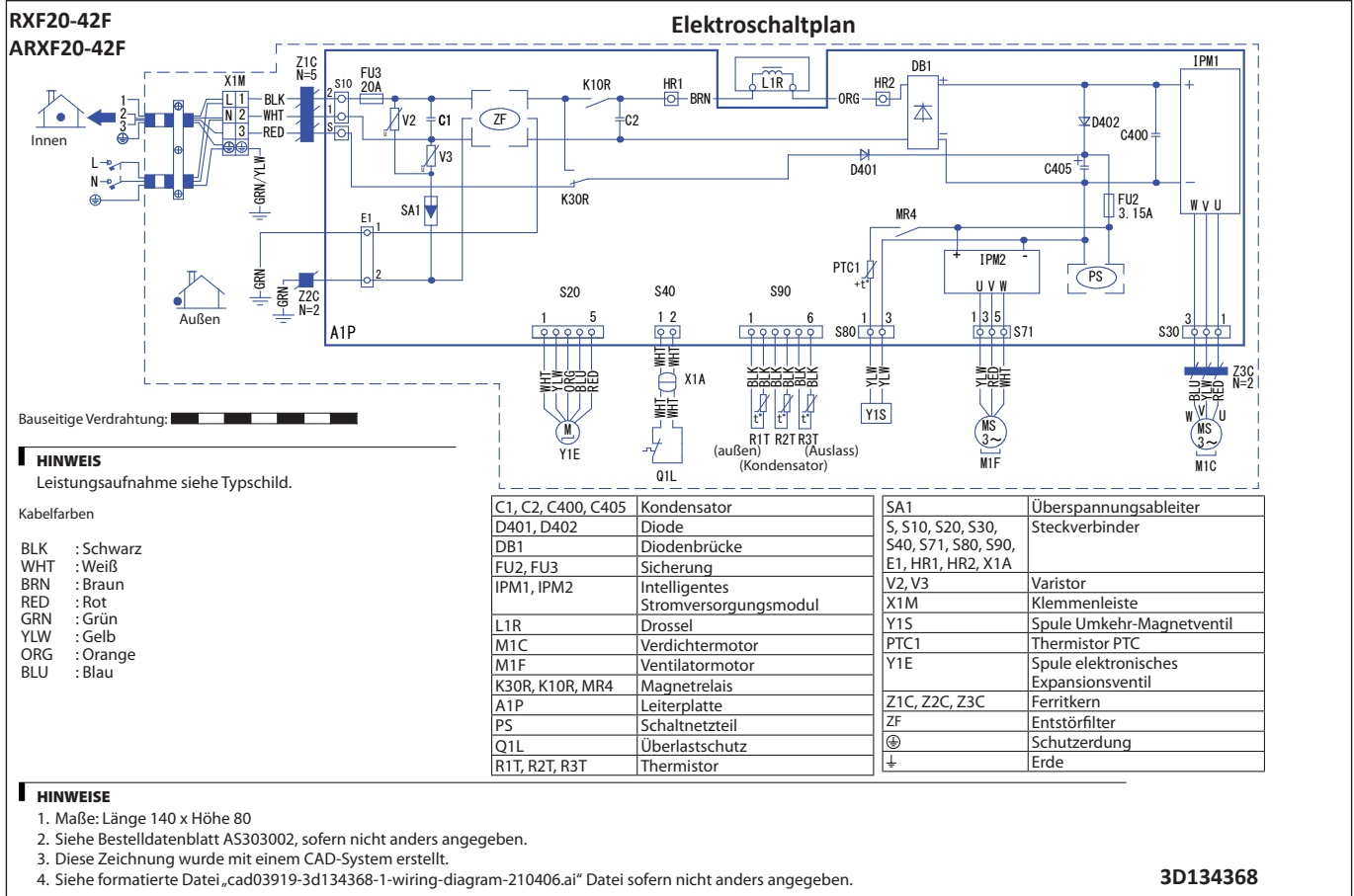

8 Elektroschaltplan

8 - 1 Elektroschaltpläne – Drei Phasen

RXF50F
ARXF50F

Schaltplan

Informationen zu Leistungsanforderungen: siehe Typenschild

A1P	Leiterplatte
C415	Kondensator
DB1	Gleichrichterbrücke
IPM201, IPM801	Intelligentes Stromversorgungsmodul
L	Phase
M1C	Verdichtermotor
M1F	Ventilatormotor
N	Neutral
PAM	Pulsamplitudenmodulation
PS	Schaltnetzteil
Q1L	Überlastschutz
S1PH	Hochdruckschalter
SA1	Überspannungsschutz
X1M	Klemmenleiste
Y1E	Spule elektronisches Expansionsventil
Y1S	Umschalt-Magnetventilschule
F4U, F31U, F401U	Sicherung
MRM21, MRM22, MR31, MR601,	Magnetrelais
R1T, R2T, R3T	Thermistor
X10A, X21A, X30A, X40A, X50A, X70A, X80A, X90A	Steckverbinder
V1, V2, V551	Varistor
Z1C, Z2C, Z3C, Z4C	Ferritkern
S, MR31_A, MR31_B	Anschluss
Z1F	Entstörfilter

BLK : Schwarz
 WHT : Weiß
 BRN : Braun
 RED : Rot
 GRN : Grün
 YLW : Gelb
 ORG : Orange
 BLU : Blau
 GRY : Grau
 ⊕ : Schutzterde
 ⚡ : Erde

: Bauseitige Verkabelung

4D147370B

9 Schalldaten

9 - 1 Schalldruckspektren

9

RXF20F
ARXF20F

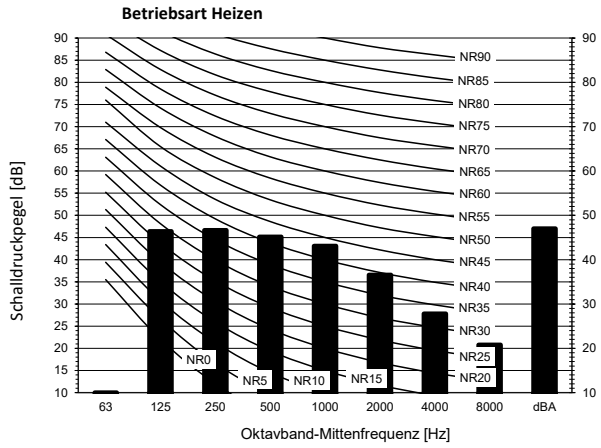
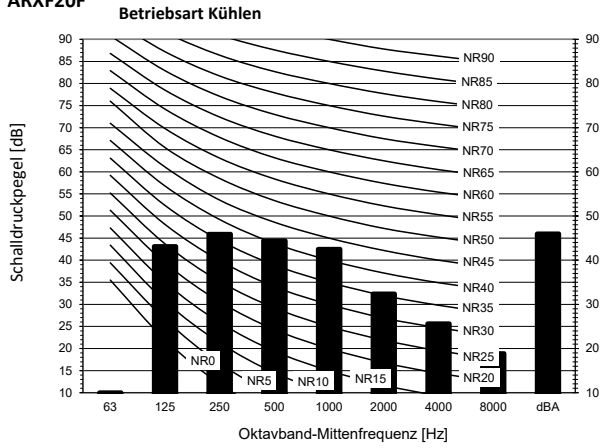

Beschriftung

dBA = A-gewichteter Schalldruckpegel (A-Skala gemäß IEC).

- A Kesselstein
- B Gebläsedrehzahl: Hoch

Position des Mikrofons

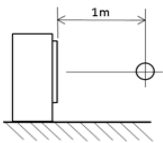

Hinweise

1. Betriebsbedingungen: Stromquelle 220-240 V/220 V 50/60 Hz; JIS Standard
2. Das Hintergrundgeräusch ist bereits berücksichtigt.
3. Die Betriebsgeräusche variieren abhängig von den Betriebs- und Umgebungsbedingungen.
4. Die Messmethode für das Betriebsgeräusch entspricht JISC9612.
5. Messposition: schalltoter Raum

Kühlen		Gesamt-dB		Heizen		Gesamt-dB	
A		B		A		B	
dBA		46		dBA		47	

4D131996

RXF25F
ARXF25F

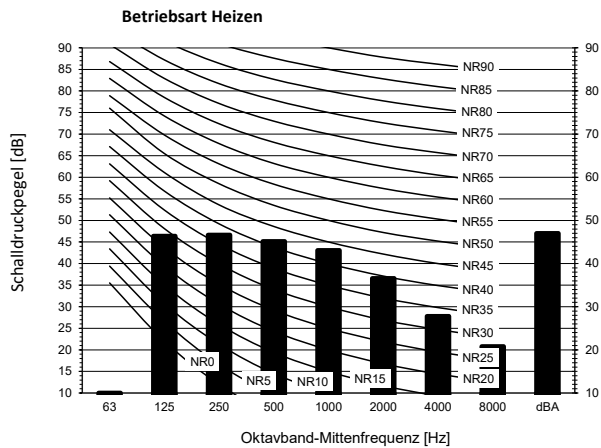
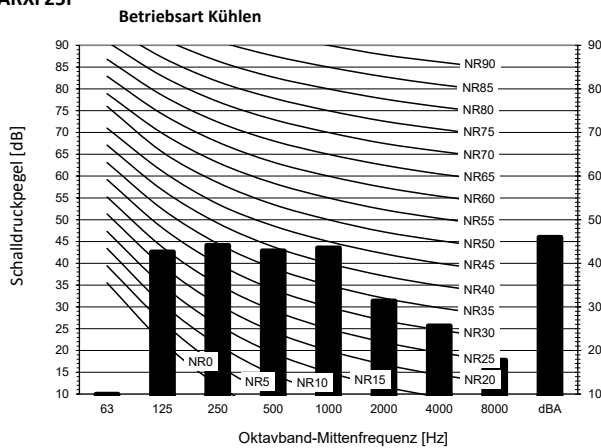

Beschriftung

dBA = A-gewichteter Schalldruckpegel (A-Skala gemäß IEC).

- A Kesselstein
- B Gebläsedrehzahl: Hoch

Position des Mikrofons

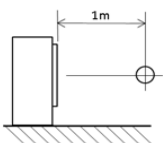

Hinweise

1. Betriebsbedingungen: Stromquelle 220-240 V/220 V 50/60 Hz; JIS Standard
2. Das Hintergrundgeräusch ist bereits berücksichtigt.
3. Die Betriebsgeräusche variieren abhängig von den Betriebs- und Umgebungsbedingungen.
4. Die Messmethode für das Betriebsgeräusch entspricht JISC9612.
5. Messposition: schalltoter Raum

Kühlen		Gesamt-dB		Heizen		Gesamt-dB	
A		B		A		B	
dBA		46		dBA		47	

4D131997

9 Schalldaten

9 - 1 Schalldruckspektren

RXF35F
ARXF35F

Betriebsart Kühlen

Betriebsart Heizen

Beschreibung
dBA = A-gewichteter Schalldruckpegel (A-Skala gemäß IEC).

Kühlen		Gesamt-dB		Heizen		Gesamt-dB	
A	Kesselstein	A	B	A	B	A	B
B	Gebläsedrehzahl: Hoch	dBA	48	dBA	48	dBA	48

Position des Mikrofons

Hinweise

- Betriebsbedingungen: Stromquelle 220-240 V/220 V 50/60 Hz; JIS Standard
- Das Hintergrundgeräusch ist bereits berücksichtigt.
- Die Betriebsgeräusche variieren abhängig von den Betriebs- und Umgebungsbedingungen.
- Die Messmethode für das Betriebsgeräusch entspricht JISC9612.
- Messposition: schalltoter Raum

4D131998

RXF42F
ARXF42F

Betriebsart Kühlen

Betriebsart Heizen

Beschreibung
dBA = A-gewichteter Schalldruckpegel (A-Skala gemäß IEC).

Kühlen		Gesamt-dB		Heizen		Gesamt-dB	
A	Kesselstein	A	B	A	B	A	B
B	Gebläsedrehzahl: Hoch	dBA	48	dBA	48	dBA	48

Position des Mikrofons

Hinweise

- Betriebsbedingungen: Stromquelle 220-240 V/220 V 50/60 Hz; JIS Standard
- Das Hintergrundgeräusch ist bereits berücksichtigt.
- Die Betriebsgeräusche variieren abhängig von den Betriebs- und Umgebungsbedingungen.
- Die Messmethode für das Betriebsgeräusch entspricht JISC9612.
- Messposition: schalltoter Raum

4D131999

9 Schalldaten

9 - 1 Schalldruckspektren

9

RXF50F
ARXF50F

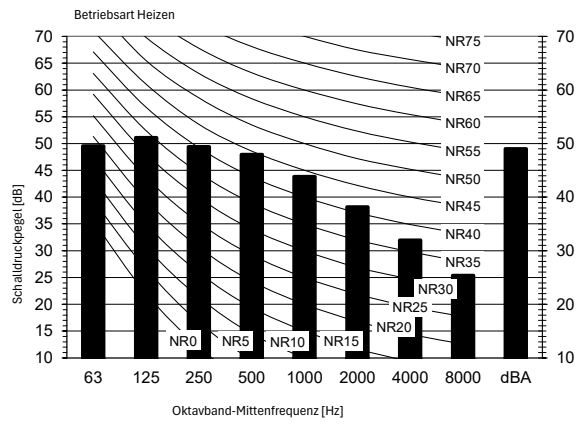
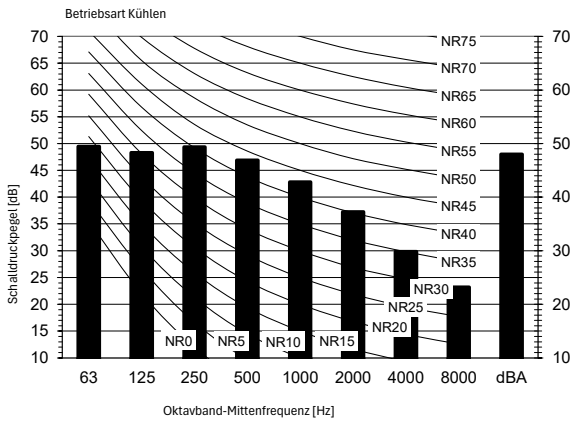

Beschriftung

dBA = A-gewichteter Schalldruckpegel (A-Skala gemäß IEC).

- A Kesselstein
- B Gebläsedrehzahl: Hoch

Kühlen		Gesamt-dB
A	B	
dBA		48

Heizen		Gesamt-dB
A	B	
dBA		49

Position des Mikrofons

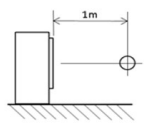

Hinweise

1. Betriebsbedingungen: Stromquelle 220-240 V/220 V 50/60 Hz; JIS Standard
2. Das Hintergrundgeräusch ist bereits berücksichtigt.
3. Die Betriebsgeräusche variieren abhängig von den Betriebs- und Umgebungsbedingungen.
4. Die Messmethode für das Betriebsgeräusch entspricht JISC9612.
5. Messposition: schalltoter Raum

4D153717

10 Betriebsbereich

10 - 1 Betriebsbereich

RXF-F
ARXF-F

Kühlen

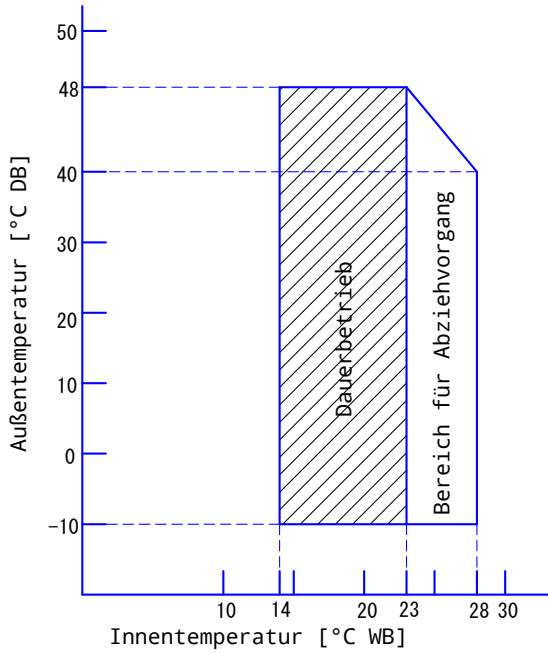

Heizen

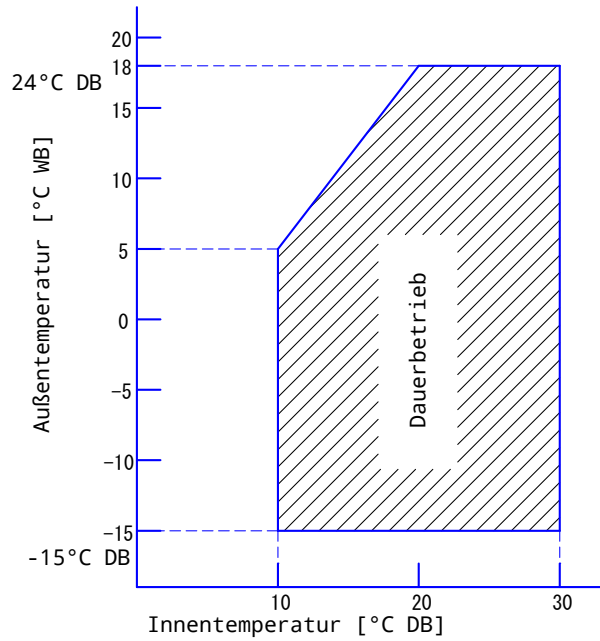

Hinweise

1. Die graphs basiert auf den folgenden Bedingungen.

Entsprechende Kältemittelrohrlänge: 5 m
Höhenunterschied: 0m

3D669693A

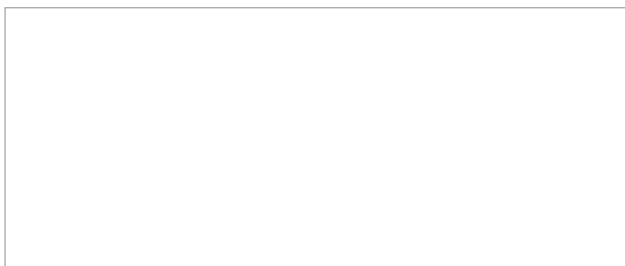

EEDDE25A

10/2025



Die vorliegende Broschüre wurde ausschließlich zu Informationszwecken erarbeitet und begründet kein für Daikin Europe N.V. verbindliches Angebot. Daikin Europe N.V. hat den Inhalt dieser Broschüre nach bestem Wissen und Gewissen zusammengestellt. Es wird keine ausdrückliche oder implizierte Garantie bezüglich der Vollständigkeit, der Richtigkeit, der Zuverlässigkeit und der Verwendbarkeit für einen bestimmten Zweck des hier angegebenen Inhalts und der hier angegebenen Produkte und Dienstleistungen gegeben. Technische Daten können sich ohne Ankündigung ändern. Daikin Europe N.V. lehnt ausdrücklich jegliche Haftung für jeglichen direkten oder indirekten Schaden im weitesten Sinne, der sich aus der Verwendung und / oder Auslegung dieser Broschüre direkt oder indirekt ergibt, ab. Alle Urheberrechte aller Inhalte sind in Besitz von Daikin Europe N.V.